

Solare Solar Ritsscreens - Montagehandleiding

Onderdelenoverzicht van de RS Smart

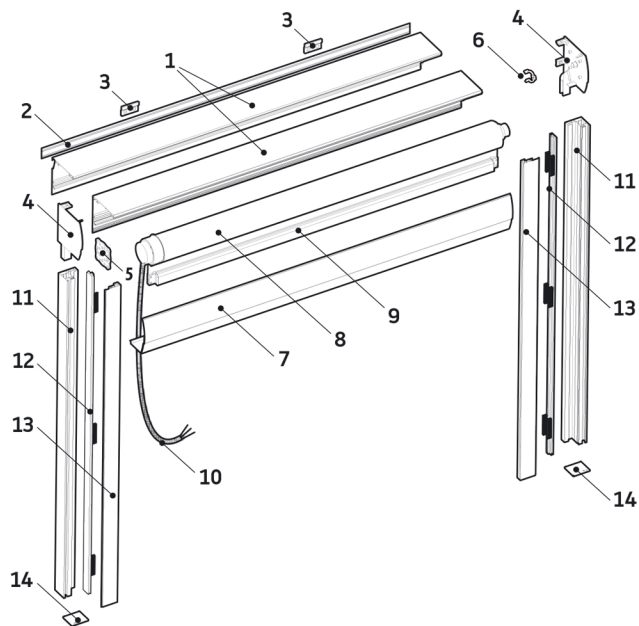

- 1 achterkap
- 2 afdekprofiel *
- 3 muursteen *
- 4 zijkap
- 5 montageplaat **
- 6 borgclip
- 7 voorkap
- 8 buis met motor en doek
- 9 onderlat
- 10 voedingskabel
- 11 geleider achtergedeelte
- 12 inlay
- 13 geleider voorgedeelte
- 14 geleider kap

* gebruikt alleen bij voor Smart 130 en Smart 85
 ** niet gebruikt bij Somfy motoren

1 Inhoud van de verpakking

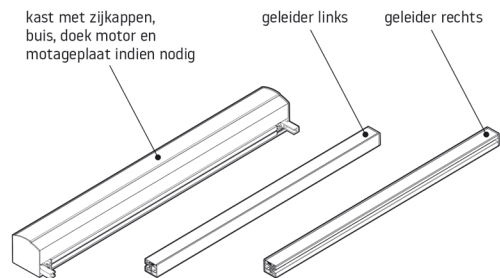

2 Demonteren de geleiders door draaien de schroeven er uit.

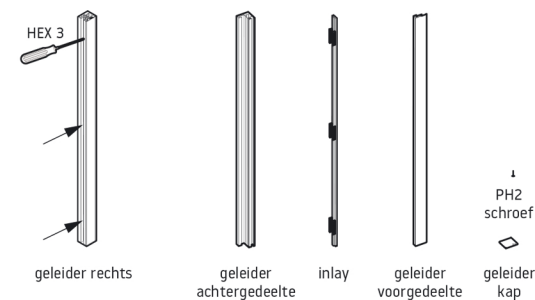

3 Boor de bevestigingsgaten in de geleider achtergedeelte.

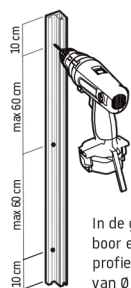

Schroeven per geleider:

- 10 cm van beneden en 10 cm van boven,
- volgende schroeven met hetzelfde afstand tot maximaal 60 cm.

Herhaal op de tweede geleider

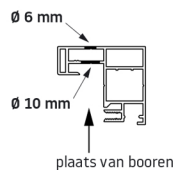

In de geleider achtergedeelte, boor een gat door de eerste profielwand met een boor van \varnothing 10 mm.

4 Monteer de muursteunen

(Niet gebruikt bij de Smart 100 en bij het montage van Contra).

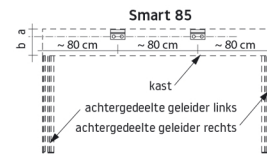
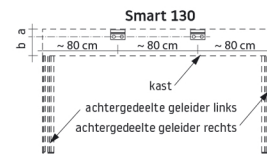
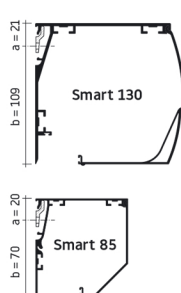

5 Smart 130 met revisie kap openen vanaf de onderkant

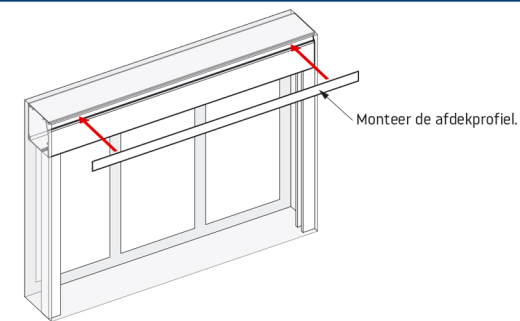

6 Instaleer geleider achtergedelte aan de muur.

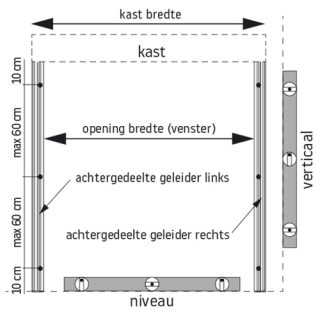

Nivelleren de geleiders en aanpassen de tussenruimte aan de breedte van de kast.

Muurpluggen (geschikt voor type van de muur) monteren door montagegaten (zie punt 3).

8 Monteer de kast.

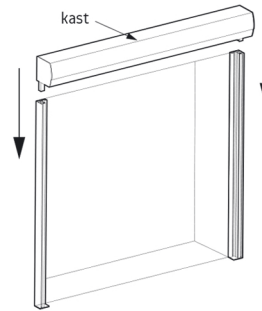

10 Indien nodig plaatsen de voedingskabel in de geleider (alleen voor STG geleider).

STG geleider

STG-S geleider
(alleen voor Smart 85)

voedingskabel plaats

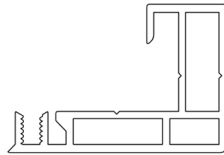
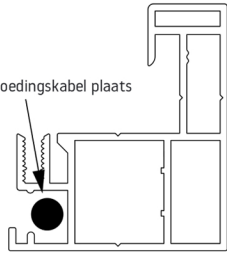

11 Instellen de eindslagen.

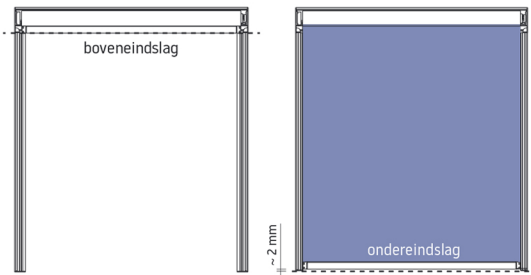

13 Voorgedelte van geleider rechts en links.

Met gebruik van montageschroeven (zie punt 2) verbinden aan elkaar beide geleider gedeltes.

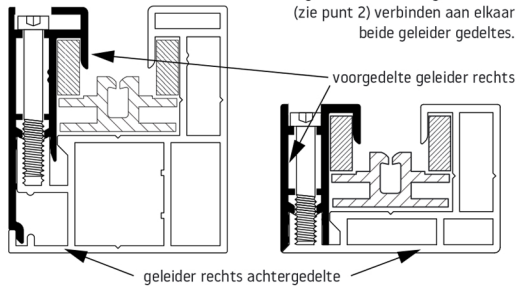

14 Instaleeren kast voorkap.

a - aanhaken

b - draaien

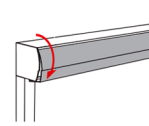
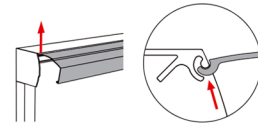

c - dichtslaan (tot de klikpositie)

d - aandraien de schroeven vast

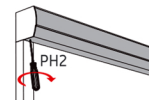

9 Demonteer de voorkap.

a - draai de schroeven er uit

b - aantrekken tot de koppels er uit zijn

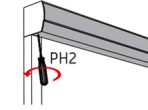

c - roondraaien

d - afhaken

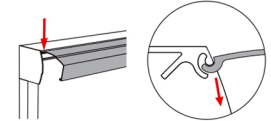
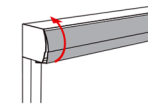

12 Instaleeren de inlay in de geleider rechts en links.

STG geleider

STG-S geleider
(alleen voor Smart 85)

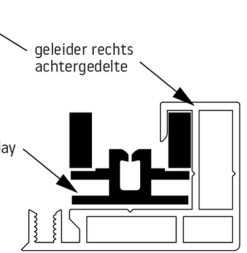
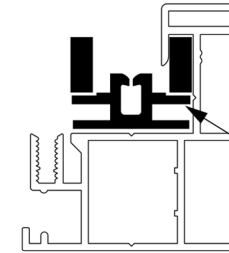

15 Notes

